

UFO[®]
INFRARED TECHNOLOGIES

ZLEPŠETE VÁS ŽIVOTNÍ STYL



NÁVOD K OBSLUZE Infračerveného Zářiče



Vážený zákazník prosím pozorně přečtete tento návod a dbejte na bezpečnostní pokyny!

POZOR: POUŽÍVEJTE POUZE VE VODOROVNÉ POLOZE!!!



Vážený zákazníku,

Koupí výrobku firmy UFO Infrared jste získal úsporné a vysoce účinné topení, tím významnou měrou snižujete spotřebu elektrické energie a přispíváte k ochraně životního prostředí.

Na co musíte dbát:

Toto zařízení nepracuje na principu konvekčního tepla, nýbrž se jedná o vysokoteplotní sálavý element o vlnové délce blízké viditelnému spektru. Díky tomu principu projde tepelné záření vzduchem téměř beze ztrát, vzduch neohřívá, ale působí přímo na lidi a objekty. Tyto jsou ohřívány přímo, cíleně a IHNEDE beze ztrát nebo nutnosti přehřevu.

Pro správnou funkci doporučujeme dodržet pokyny k instalaci a používání infrazářiče Ufoinfrared.

Před prvním uvedením do provozu:

Přečtěte si důkladně návod k použití a bezpečnostní pokyny.

Překontrolujte, zda hodnota napájecího napětí na typovém štítku (na zadní straně) odpovídá skutečnému napětí v síti.

Uvedení do provozu:

Přípevněte zařízení pomocí přiložených úchytů podle montážního návodu.

Připojte zařízení k elektrické síti.

Technické parametry zařízení:

UFO CLASSIC

MODEL	PŘÍKON (W)	ROZMĚR (cm)	HMOTNOST (gr)
UFO - C/14	1400	9X19X74	3660
UFO - C/18	1800	9X19X86	4230
UFO - C/22	2200	9X19X86	4230
UFO - C/26	2600	9X19X108	5000
UFO - C/30	3000	9X19X108	5000
UFO - C/UK	1800~3000	9X19X112	5000
230 V±10, 50Hz			

UFO LINE

MODEL	PŘÍKON (W)	ROZMĚR (cm)	HMOTNOST (gr)
UFO - L / 12	1200	9X19X74	3700
UFO - L / 18	1800	9X19X86	4000
UFO - L / 23	2300	9X19X86	4000
UFO - L / 30	3000	9X19X108	5000
230 V±10, 50Hz			

UFO STAR

MODEL	PŘÍKON (W)	ROZMĚR (cm)	HMOTNOST (gr)
UFO - S / 18	1800	9X19X86	4000
UFO - S / 23	2300	9X19X86	4000
UFO - S / 30	3000	9X19X108	5000
230 V±10, 50Hz			

UFO CLASSIC / LINE DÁLKOVÝ OVLADAČ

MODEL	PŘÍKON (W)	ROZMĚR (cm)	HMOTNOST (gr)
UFO - UK/C	1800 ~ 3000	9x19x112	5200
UFO - UK/L	1800 ~ 3000	9x19x112	5200
230 V±10, 50Hz			

UFO Classic / Line Dálkový Ovladač

Všechny funkce můžete ovládat s pomocí LCD (Likid Kristal Display) dálkového ovladače. Zařízení můžete ovládat také pomocí tlačítek, která jsou přímo na tělesu zabudovaná.

Funce dálkového ovladače:

- 1) On/Off (Zapnout/Vypnout)
Pomocí tlačítka můžete zapnout nebo vypnout zařízení
+ -
- 2) ^/^ (Přepínání, Nahoru/Dolů)
Výběr nastavení programů.
- 3) Clock (Hodiny)
Nastavení hodin.
- 4) Timer On (Zapnutí časovače)
Zapne zařízení v nastaveném čase.
- 5) Timer Off (Vypnutí časovače)
Vypne zařízení v nastaveném čase.
- 6) Sleep (Čekání)
Zařízení přejde do režimu čekání.
- 7) Everyday(Každý den)
Tato funkce zapíná zářič každý den ve stejném čase jak je nastaven.
- 8) Cancel
Pomocí této funkce můžete zrušit všechna nastavení.
- 9) LCD (Likid Kristal Ekran)
Informuje o všech funkcích, které jsou již nastavení.

* **Používejte 2 ks AAA/Alkaline tužkové baterii**

Čištění a péče:

Před čištěním odpojte zařízení z elektrické sítě.

Používejte jemnou navlhčenou textilii.

Nepoužívejte pískové nebo abrazivní prostředky.

Nikdy neumývejte zařízení a přívodní kabely pod tekoucí vodou nebo ponořením do vody.

Bezpečností pokyny:



- Před použitím zařízení překontrolujte zda je v úplném pořádku.
- Zařízení je nutno instalovat a umístit tak, aby bylo umožněno volné sálání doprostoru (nezakrývat jinými překážkami).
- Těleso nesmíte instalovat do blízkosti vany, sprchy nebo bazénu.
- Zařízení lze připojit pouze na střídavý proud o napětí 230V.
- Těleso nesmí být ponořeno do vody.
- Před čištěním odpojit ze sítě.
- Na těleso neodkládejte žádné předměty. **POZOR: jinak hrozí nebezpečí přehřátí!**
- V každém okamžiku musí existovat možnost vypnutí tělesa během provozu pomocí vypínače nebo termostatu.
- V případě přímého napojení použijte zásuvku pro spotřebiče.
- Minimální vzdálenost od ostatních předmětů v přední části činí 50cm, na bocích 50cm a v horní části 20cm.
- Děti nedokážou nikdy správně rozpoznat nebezpečí, které jim hrozí při manipulaci s elektrickými spotřebiči, proto nikdy nenechávejte děti bez dozoru v blízkosti elektrických spotřebičů. U malých dětí umístěte topná tělesa tak, aby byla mimo jejich dosah.
- **Neprovádějte opravy zařízení sami, je nutno jej dát do opravy smluvním servisním místům, jejichž aktuální seznam získáte u svého prodejce.**

Montážní pokyny:

Popis jednotlivých dílů:

- 1) Termostat
- 2) Topný element
- 3) Boční kryt
- 4) Ochranná mřížka
- 5) Montážní úchyty
- 6) Napájecí kabel

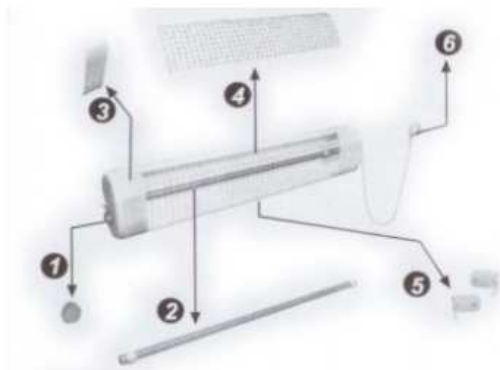

Montáž na stěnu a na strop:

V každém balení jsou dodávány 4 úchytky pro montáž.

- 1) Zашroubujte dvě montážní úchytky s pomocí M5 šroubu na podložky na zadní straně zařízení,
- 2) Zbývající dvě úchytky namontujte na stěnu nebo na strop ve výšce 1,8-2,00 m. Zařízení musí být ve vodorovné poloze a mezi stěnou a zařízením musí zůstat min. 115mm místa.

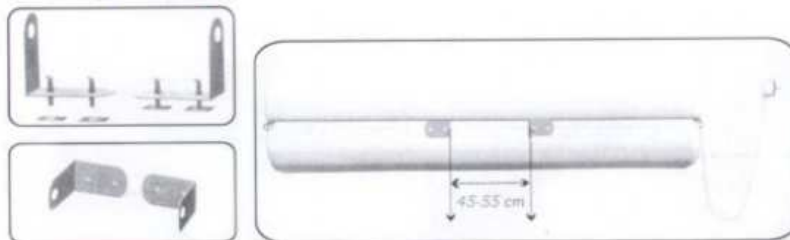

Montážní návod stojanu:

Popis jednotlivých dílů:

- 1) Středový díl
- 2) Podpěrné nohy
- 3) Noha stojanu
- 4) Utahovací hlavice
- 5) Teleskopická tyč
- 6) Upína cí hlavice



- 1) Do středového dílu (1) nasuňte podpěrné nohy (2) a poté nohu stojanu (3).
- 2) Na nohu stojanu (3) nasuňte utahovací hlavici (4) a teleskopickou tyč (5).
- 3) Na teleskopickou tyč (5) nasuňte upínací hlavici (6).
- 4) K upínací hlavici (6) za pomoci křídlových matek upevněte úchyty zářiče Ufoinfrared stejným způsobem jako při montáži na stěnu a strop.

Správné umístění infrazářičů Ufoinfrared.

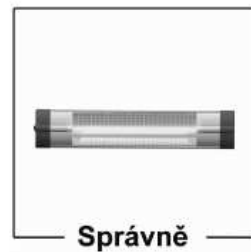
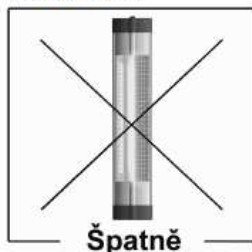
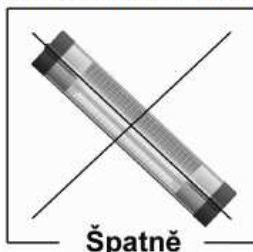

Návod k údržbě:

- 1) Odpojit zařízení ze zásuvky.
- 2) Uchopte horní část ochranné mřížky a mírným tlakem směrem dolů ve směru šipek dojde k jejímu uvolnění. Viz obr. 1,2,3.
- 3) Čištění provedte vlhkým hadříkem.
- 4) Stejným způsobem nasadte mřížku (viz. Bod 2)

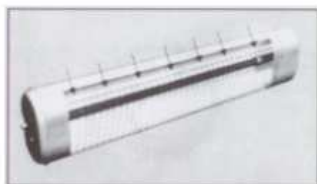

Obr. 1

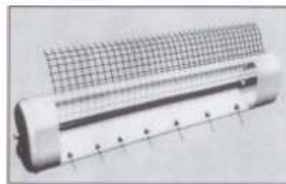

Obr. 2



Obr. 3

Připojení k elektrické síti:

Každý infrazářič je vybaven síťovou zástrčkou. Po dokončení montáže připojte zařízení do síťové zásuvky 230V.

Pro regulaci použijte zabudovaný termostat, nebo použijte jiný výkonově odpovídající externí termostat, nebo nechte nainstalovat od Vašeho elektrikáře řídicí jednotku.

Záruční podmínky:

Na toto zařízení je poskytována záruka 24 měsíců, počínaje dnem vystavení prodejního dokladu resp. dodacího listu opatřeného razítkem prodejce. Během této záruční lhůty budou po předložení prodejního dokladu nebo dodacího listu budou vyřízeny všechny vzniklé výrobní a /nebo materiálové závady bezplatně formou opravy a /nebo výměny vadných dílů nebo (dle naší volby) výměny výrobku za stejně hodnotné, bezvadné zboží.

Podmínkou pro takovou záruku je, že s výrobkem bude zacházeno podle uvedených pokynů a zásad a že o něj bude patřičně pečováno. Další nároky nad rámec těchto záručních podmínek jsou vyloučeny. Ze záručních podmínek vyplývá v oprávněném případě jen nárok na opravu vadného přístroje.

Záruka se nevztahuje na tyto body:

- 1) Na vady, vzniklé při přepravě či nárazem,
- 2) Při použití vyššího nebo nižšího napětí než je předepsané 230V, $\pm 10\%$ 50Hz
- 3) Poškození způsobené požárem nebo vyšší mocí,
- 4) Provedení opravy neoprávněnou osobou,
- 5) Použitím v rozporu s návodem,
- 6) Poškození způsobené druhou osobou.

Náklady na odstranění shora uvedených vad hradí sám zákazník.

V případě uplatnění záruky na výrobek společně s prodejním dokladem nebo dodacím listem resp. s udáním data, kdy jste výrobek obdrželi, a také s přesným popisem závad zašlete dobře zabaleno do servisu nebo

dilny uvedených na přiloženém seznamu nebo přímo na adresu servisní centrály. Za tímto účelem Vás žádáme, abyste zachovali originální obal.

Výrobce neodpovídá za vady výrobku způsobené jeho nesprávným používáním v rozporu s návodem k obsluze infračerveného. Oprávněnost nároku kupujícího z odpovědnosti za vady výrobku posoudí výrobce.

Záruční dobu nelze zaměňovat se životností výrobku, která může být kratší díky nesprávnému používání, ošetřování nebo zacházení s výrobkem. Při používání dbejte pokynů výrobce.